

6145-4677 36 Pair Over the Door Shoe Rack

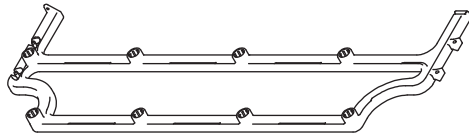

A 3 ea
Right side frame



C 2 ea
Over the door bracket

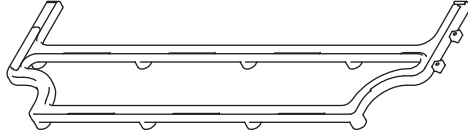

B 3 ea
Left side frame

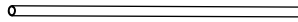

D 24 ea
Horizontal pole

Assembly Time:
Less than 15 minutes.

This product's intended use is for storing shoes.

Tools Needed: No tools required unless screwing to door. Screws not included.

STEP 1. To assemble section 1, place one right side frame (A) on a flat hard surface. Insert 8 horizontal poles (D) into holes in side frame. Place one side frame (B) onto top of poles aligning poles with the holes in side frame. Tap firmly until poles are seated into holes. Repeat assembly for sections 2 and 3. With each section assembled snap side frames (A & B) together (see note below).

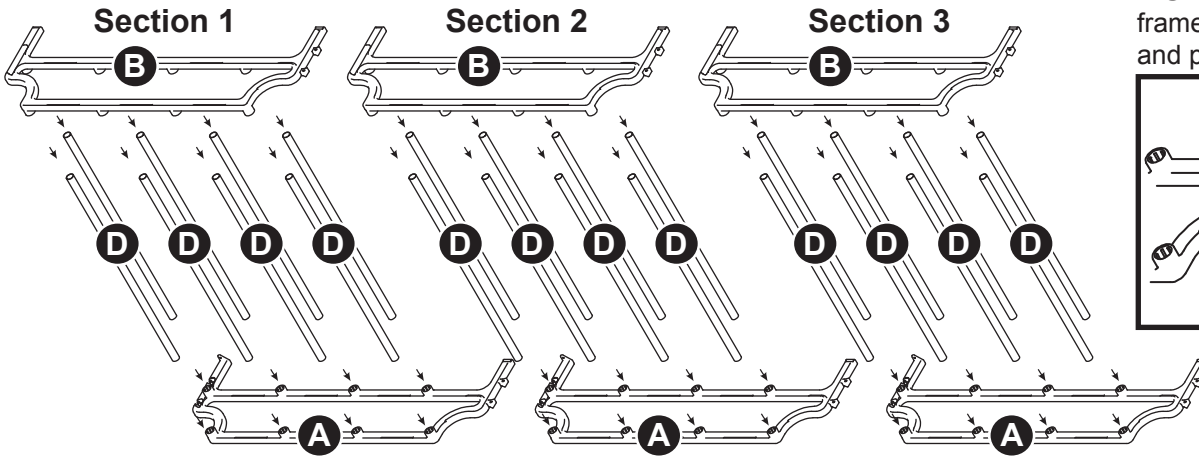

NOTE: To assemble side frames (A & B), align tabs and push together until flush.

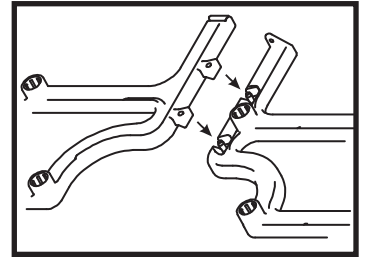

STEP 2. Place two over the door brackets (C) over the top of the door. Slide the top of the assembled unit into the notches in the over the door brackets. This completes assembly.

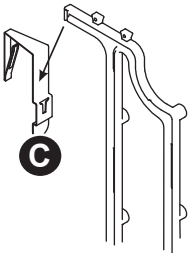

NOTE: Part (C) is designed for a standard interior door. If your door is thicker than this, we have brackets available to fit. Please call our customer service department for details.

NOTE: Holes are available at the bottom of each side frame if you want to secure to your door permanently. Screws are not included.

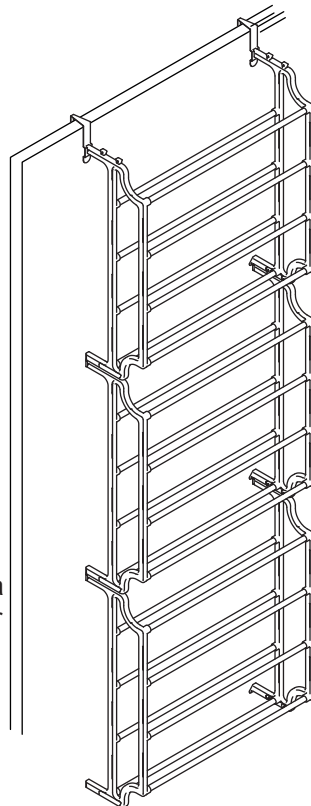
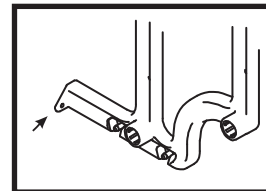

Part	Reference
A	F7699
B	F7700
C	F7842
D	F7164

MADE IN CHINA

6145-4677 Estantería para 36 pares de zapatos sobre la puerta

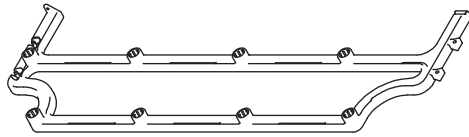

A 3 ea
Bastidor lateral derecho



C 2 ea
Soporte sobre la puerta

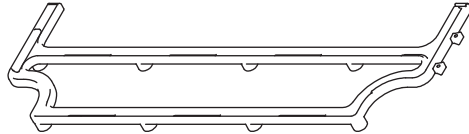

B 3 ea
Bastidor lateral izquierdo

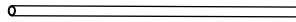

D 24 ea
Barra horizontal

Tiempo de montaje:
menos de 15 minutos.

Este producto está destinado para guardar zapatos.

Herramientas necesarias: No se requieren herramientas a no ser que se atornille a la puerta. No se incluyen tornillos.

PASO 1. Para montar la sección 1, coloque un bastidor lateral derecho (A) sobre una superficie plana y dura. Inserte 8 barras horizontales (D) en los orificios del bastidor lateral. Coloque un bastidor lateral (B) en la parte superior de las barras y alinee las barras con los orificios del bastidor lateral. Golpee suave pero firmemente hasta que las barras queden asentadas en los orificios. Repita el montaje para las secciones 2 y 3. Una vez que todas las secciones estén montadas, encaje los bastidores laterales (A y B) (véase la nota a continuación).

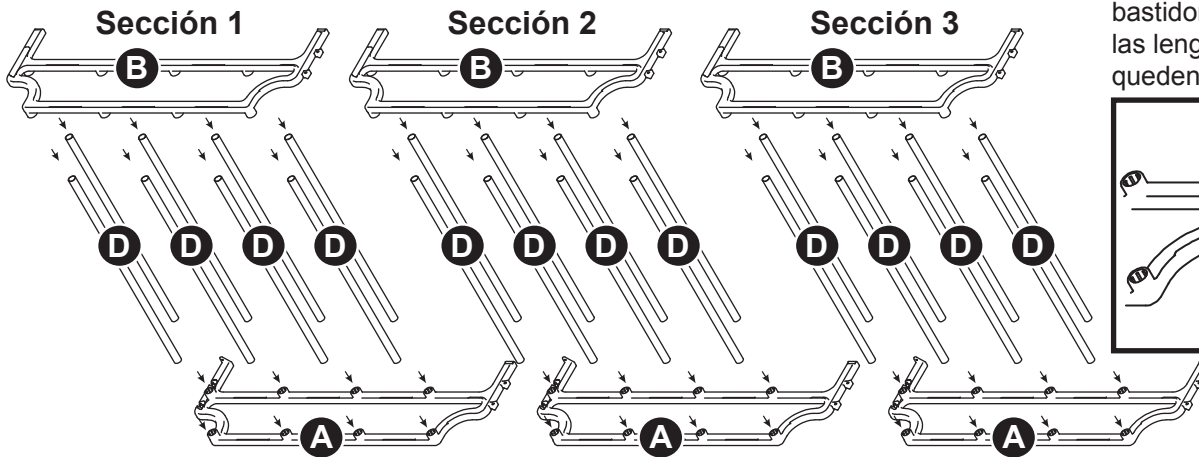

NOTA: Para montar los bastidores laterales (A & B), alinee las lengüetas y únalas hasta que queden al mismo nivel.

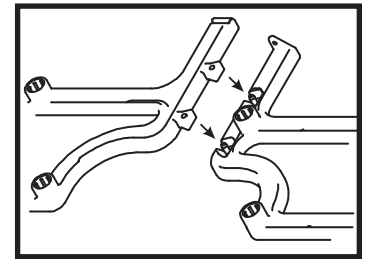

PASO 2. Coloque dos sobre los soportes de puerta (C) sobre la parte superior de la puerta. Deslice la parte superior de la unidad montada en las muescas de los soportes sobre la puerta. Con esto concluye el montaje.

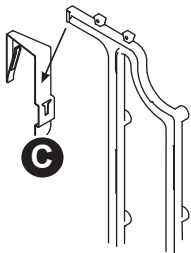

NOTA: La pieza (C) está diseñada para una puerta común de interiores. Si su puerta es más gruesa de lo normal, tenemos disponibles soportes adecuados. Le rogamos que se ponga en contacto con nuestro departamento de atención al cliente para obtener más detalles.

NOTA: Cada uno de los bastidores laterales dispone de orificios en su parte inferior en caso de que desee fijarlos de manera permanente a su puerta. No se incluyen tornillos.

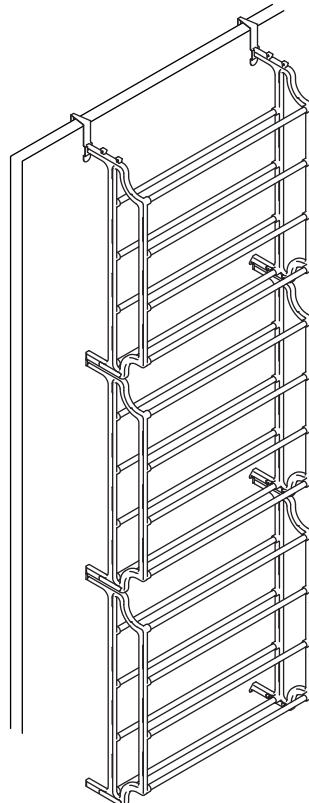
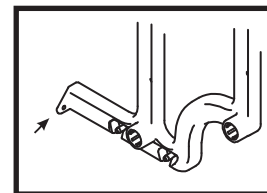

Pieza	Referencia
A	F7699
B	F7700
C	F7842
D	F7164

HECHO EN CHINA

6145-4677 Porte chaussures sur porte 36 paires

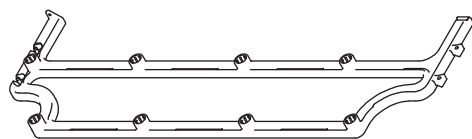

A 3 ea
Cadre latéral droit



C 2 ea
Support de dessus de porte

Temps de montage :
moins de 15 minutes.

Utilisation prévue de ce produit :
rangement de chaussures.

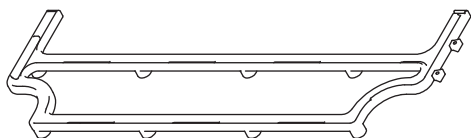

B 3 ea
Cadre latéral gauche

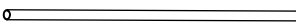

D 24 ea
Tige horizontale

Outils nécessaires : aucun outil n'est
nécessaire à moins d'un vissage sur porte.
Vis non comprises.

ÉTAPE 1. Pour assembler la section 1, placez un cadre latéral droit (A) sur une surface plane et dure. Insérez 8 tiges horizontales (D) dans les trous du cadre latéral. Placez un cadre latéral (B) sur la partie supérieure des tiges en les alignant sur les trous du cadre. Appuyez fermement jusqu'à ce que les tiges s'emboîtent bien dans les trous. Répétez les instructions pour le montage des sections 2 et 3. Lorsque chaque section est assemblée, assemblez les cadres latéraux (A & B) (voir remarque ci-dessous).

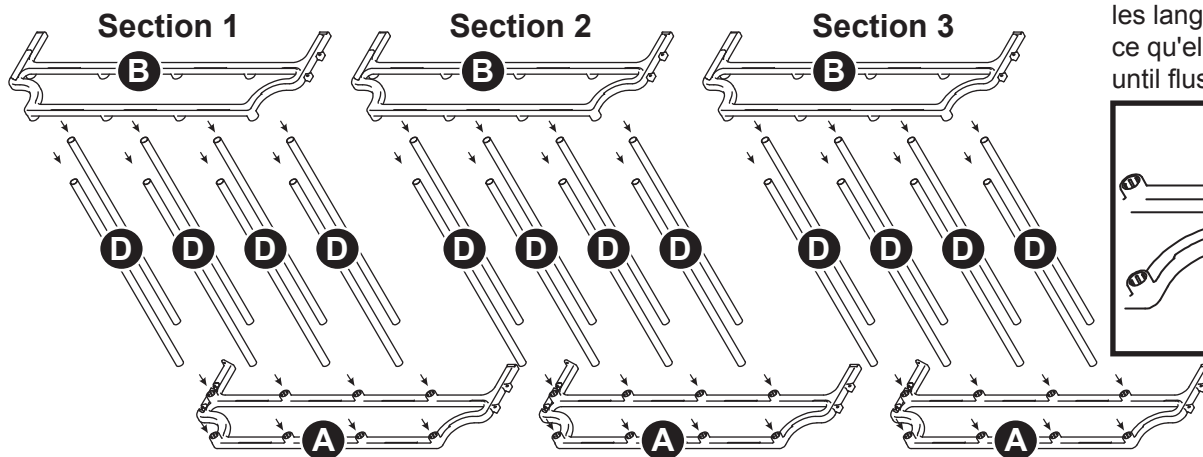

REMARQUE : pour assembler les cadres latéraux (A & B), alignez les languettes et poussez jusqu'à ce qu'elles s'enclenchent. together until flush.

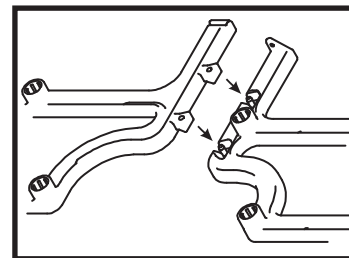

ÉTAPE 2. Placez deux supports de dessus de porte (C) sur la partie supérieure de la porte. Faites glisser la partie supérieure de l'ensemble monté dans les encoches des supports de dessus de porte. Le montage est terminé.

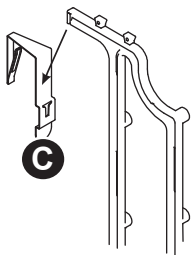

REMARQUE : la pièce (C) est conçue pour une porte intérieure standard. Si votre porte est plus épaisse, nous avons des supports adaptés à votre disposition. Veuillez contacter notre service à la clientèle pour en savoir plus.

REMARQUE : vous trouverez des trous en bas de chaque cadre latéral si vous voulez fixer le porte chaussures à votre porte de manière permanente. Les vis ne sont pas incluses.

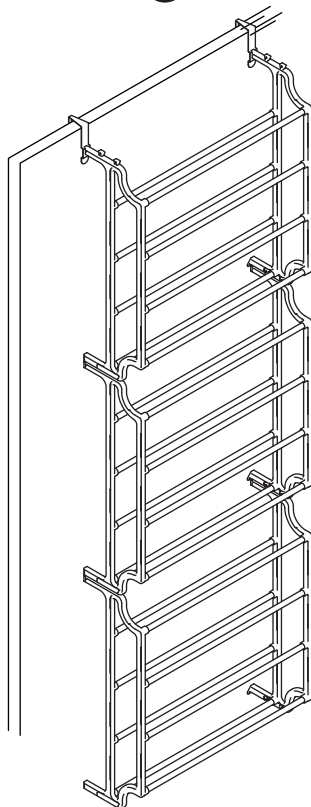
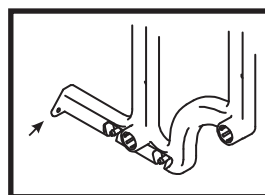

Pièce	Référence
A	F7699
B	F7700
C	F7842
D	F7164

FABRIQUÉ EN CHINE

36 Pair Over the Door Shoe Rack

Estantería para 36 pares de zapatos sobre la puerta

Porte chaussures sur porte 36 paires

Style No.

6145-4677

©2013 Whitmor, Inc.

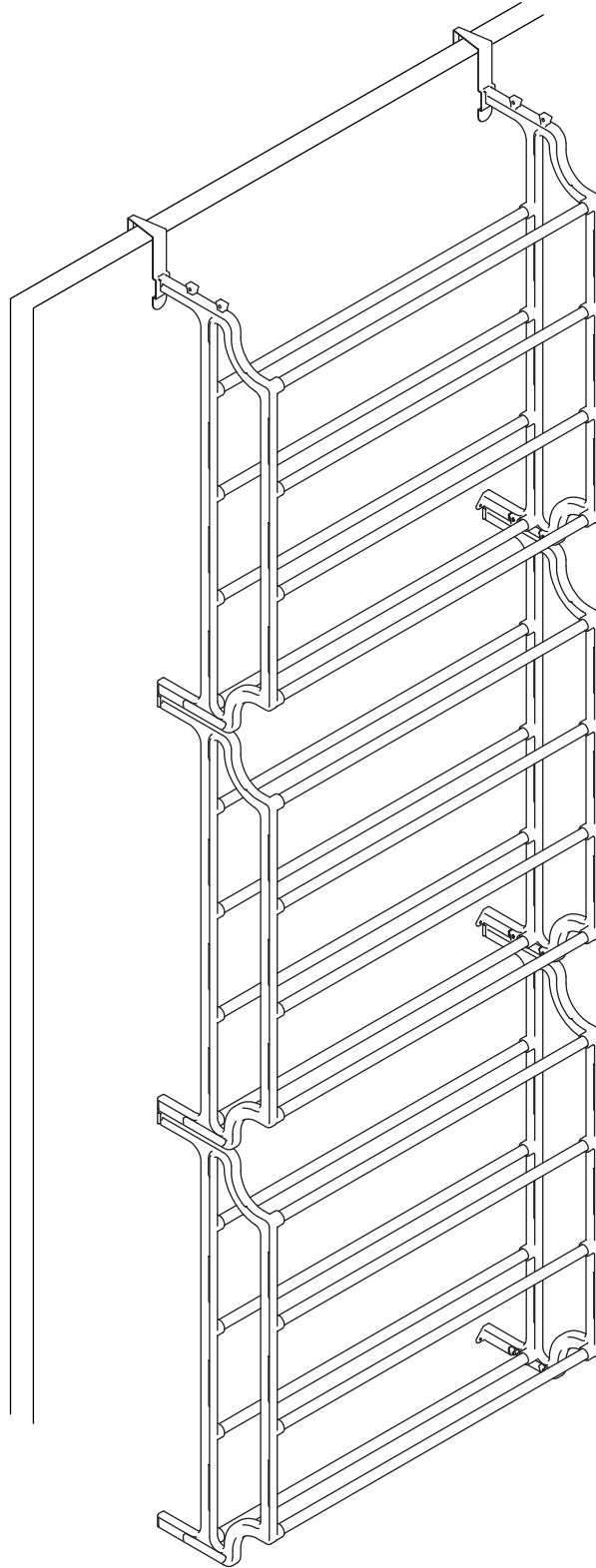

8680 Swinnea Road • Suite 103 • Southaven, MS • 38671
Visit us online: www.whitmor.com